

АЛЬПИН

Геометрические и физические характеристики

Количество листов в упаковке, шт.	24
Покрываемая поверхность из 1 упаковки, м ²	3,45
Количество упаковок на поддоне, шт.	48
Удельный вес покрытия, кг/м ²	8,5
Тип битума	Битумный компаунд СБС
Размеры листа, мм	1000 x 337 x 3,5
Видимая часть листа, мм	143

Для монтажа кровельного покрытия АЛЬПИН необходимо гладкое, сухое и чистое основание, которое может быть выполнено из ОСП (ориентированно-стружечной плиты), фанеры повышенной влагостойкости, шпунтованной, обрезной доски, железобетонных плит и т.д. Штыки элементов основания следует располагать вразбежку с зазором 2–4 мм, при этом перепады по высоте не должны превышать 2 мм.

Разметка крыши (рис. 1)

- Используя «отбивку» (мелованную шнурку), проведите линию XY, проходящую параллельно линии конька на расстоянии $a=19,4$ см от линии карниза;
- условную середину этой линии обозначьте точкой A;
- по обе стороны от точки A на одинаковом расстоянии, равном примерно 1,5 м, отметьте точки B и C;
- используя шнурку как циркуль с одним концом в точке B и длиной, большей, чем AB, но меньшей, чем BC (приблизительно 2 м), сделайте засечку над точкой A. Повторите то же действие из точки C. Полученные таким образом дуги пересекаются в точке D;
- отбейте мелованной шнуркой прямую линию через точки AD до верха крыши, обозначив таким образом центральную линию ската;
- параллельно AD на расстоянии $b=16,6$ см отбейте вертикальные линии E, F, G, H, I;
- начиная от линии XY, отбейте параллельные горизонтальные линии с шагом $c=14,3$ см до верха ската.

Дополнительная гидроизоляция

Для дополнительной гидроизоляции кровли используются рулонные подкладочные материалы.

При уклоне скатов до 30° подкладочный слой укладывается по всей поверхности кровли рядами, параллельными карнизу, с продольным нахлестом 10 см, поперечным — 20 см.

При уклоне скатов кровли более 30° гидроизоляционную мембрану достаточно уложить в ендовы, по карнизу (шириной не менее двух метров), вокруг дымоходных труб, вентиляционных шахт, мансардных окон, а также в других местах вероятного скопления снега и образования «ледяных линз».

Укладка материала (рис. 2)

- Начальный ряд формируется из листов черепицы АЛЬПИН с обрезанными лепестками. Полученные таким образом полосы шириной 19,4 см укладываются по линии карниза в обе стороны от линии I (рис. 2a) и фиксируются по нижнему краю битумной мастикой «Битустик», а по верхней кромке 4 гвоздями (ось гвоздей на 5 см ниже верхнего края полосы);
- далее первый ряд черепицы укладывается от линии AD (рис. 2б);
- второй ряд укладывается от линии E (со смещением 16,6 см от AD) (рис. 2в);
- третий — от линии F, четвертый — от G, пятый — от H, шестой — от I;
- седьмой ряд, как и первый, укладывается от линии AD;
- в указанном порядке выполняется укладка материала на всей кровле. Специальные пазы на каждом листе облегчают выравнивание рядов при укладке.

Внимание: 1. При укладке необходимо перемешивать черепицу из 3-4 упаковок.

2. Для резки черепицы АЛЬПИН рекомендуется использовать нож с крючкообразным лезвием.

3. Защитную пленку с поверхности самоклеящегося слоя рекомендуется удалять непосредственно перед креплением листа.



Рис. 1



Рис. 2

Фиксация (крепление) листов

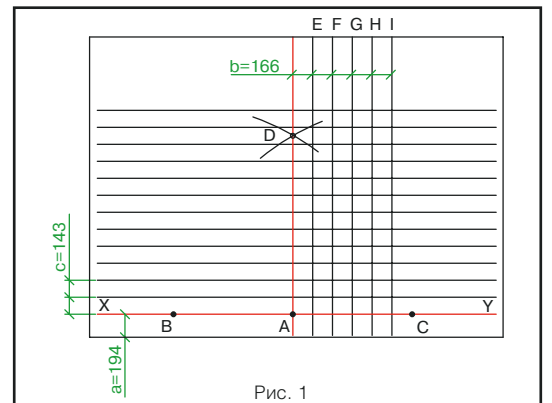
Для крепления гибкой черепицы АЛЬПИН используются гальванизированные кровельные гвозди (FeZn) улучшенного прилегания (ершеные, крученые) с гладкими широкими шляпками (диаметр гвоздя ~3,2 мм, диаметр шляпки ~10 мм). Длина гвоздей зависит от толщины и типа обрешетки.

Каждый лист черепицы АЛЬПИН крепится 4 гвоздями таким образом, чтобы гвоздь прошивал и верхний край нижележащего листа черепицы (рис. 2в).

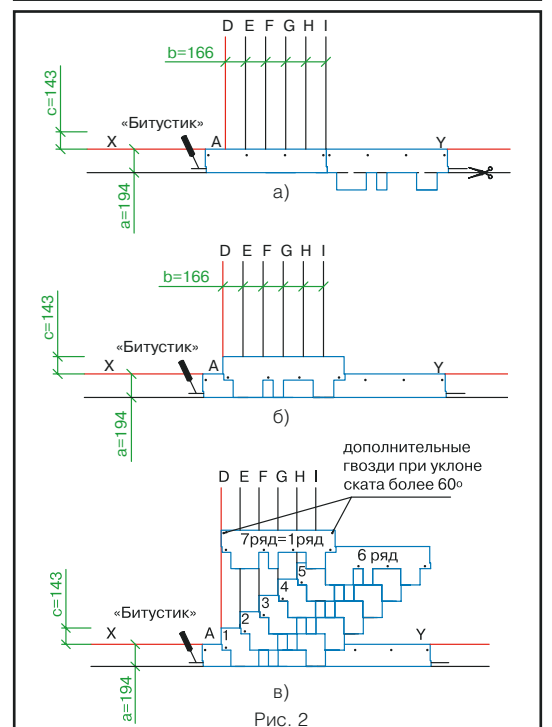
При укладке материала на скатах с уклоном более 60° лист должен крепиться 6 гвоздями (2 дополнительных гвоздя фиксируют верхние углы листа на расстоянии от краев 2,5 см).

Внимание. При температуре окружающего воздуха менее 15°С рекомендуется подогревать при помощи строительного фена нижнюю сторону лепестков для их лучшей фиксации.

Ендовы, места соединения кровельного покрытия с металлическими фартуками, мансардными окнами и т.п. должны быть тщательно обработаны битумной мастикой «Битустик» (тубики/металлические банки).

При применении мастики в банках используется шпатель. Мастика наносится полосами шириной 2-3 см и интервалом 1,5-2 см. Толщина слоя — не более 0,5-1 мм.

Увеличение расхода мастики не ведет к улучшению склеивания и может нанести вред склеиваемым поверхностям.

Ендова (рис. 3)

В качестве защитного подкладочного слоя применяется гидроизоляционная мембрана шириной 1 м (по 50 см в каждую сторону от оси ендовы). Гидроизоляционная мембрана фиксируется по краям гвоздями с шагом 10 см. На гидроизоляционную мембрану черепица фиксируется битумной мастикой «Битустик», либо наплавляется при помощи теплового строительного фена. Устройство ендов выполняется способом «Подрез».

- Укладка начинается со ската меньшей протяженности или с меньшим уклоном (скат I);
- на прилегающем скате (II) вдоль оси ендовы на расстоянии 30 см от нее отбивается линия;
- лист черепицы, подходящий к ендове со ската I, заходит за ось ендовы на прилегающий скат II на расстояние 30 см и обрезается по линии (при этом лист фиксируется битумной мастикой «Битустик», либо наплавляется при помощи теплового строительного фена);
- данные действия повторяются до тех пор, пока скат I не будет полностью закрыт черепицей;
- на прилегающем скате II параллельно оси ендовы на расстоянии 10 см от нее отбивается линия подрезки;
- лист, подходящий к ендове со ската II, должен доходить до линии подрезки и обрезаться по ней. Верхний уголок обрезанного края листа подрезается под углом 60° (5 x 3 см – рис. 3);
- фиксация листов в ендове осуществляется при помощи битумной мастики «Битустик», либо наплавлением при помощи теплового строительного фена;
- данные действия повторяются до тех пор, пока укладка ендовы не будет завершена.

Внимание: 1. Применение гвоздей ближе 30 см к оси ендовы недопустимо.
2. Во избежание повреждений нижележащего покрытия, при подрезке листов черепицы необходимо соблюдать осторожность (подкладывать фанеру и т.п.).

Конек

Верхний ряд черепицы доводится до линии конька (ребра), его выступающая часть перегибается через конек и фиксируется на противоположном скате.

Коньковые элементы нарезаются непосредственно из листов черепицы АЛЬПИН (рис. 4) и укладываются внахлест на коньки и ребра (направление укладки по преимущественному направлению ветра, нахлест 5,1 см). Каждый коньковый элемент фиксируется двумя гвоздями, которые перекрываются следующим коньковым элементом. Для лучшего прилегания и гибкости нижнюю сторону конькового элемента рекомендуется прогреть при помощи теплового строительного фена и обработать по периметру битумной мастикой «Битустик».

В некоторых случаях коньковые элементы могут быть выполнены из металла (рис. 5).

Внимание. Если Ваша крыша имеет какую-либо из перечисленных ниже особенностей, проконсультируйтесь с торговым представителем фирмы «ТЕГОЛА» относительно возможности использования того или иного материала и последовательности выполнения кровельных работ:

- чердачное помещение – жилое (мансарда);
- основание кровли выполнено не из ОСП / фанеры / доски;
- на крыше есть скаты, длина которых превышает 9 м;
- укладка материала происходит в холодный период (при температуре ниже 5°С);
- использование данной кровельной системы в «сложных» климатических районах;
- другие отклонения при монтаже и эксплуатации кровли.

Правила хранения гибкой черепицы NORDLAND:

- черепицу рекомендуется хранить в оригинальной упаковке;
- упаковки могут быть уложены в штабель (не более 13 рядов по высоте);
- черепицу не рекомендуется хранить на солнце для предотвращения склеивания листов между собой.

NORDLAND

ГИБКАЯ ЧЕРЕПИЦА ДЛЯ ЖЕСТКОГО КЛИМАТА



Рис. 3



Рис. 4

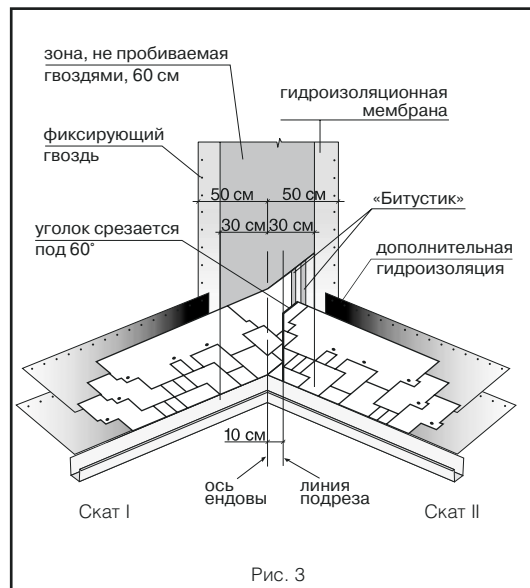

Рис. 5

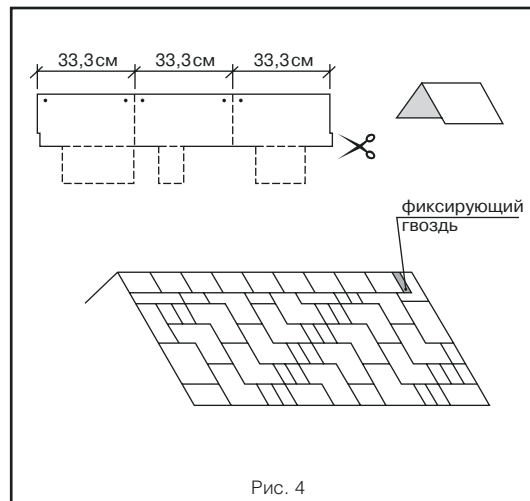

НОРДИК

Геометрические и физические характеристики

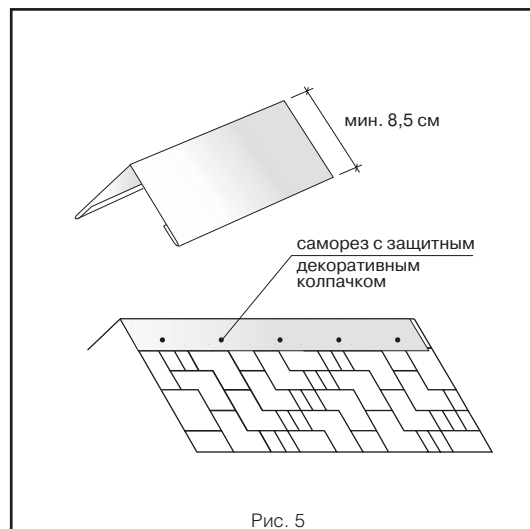
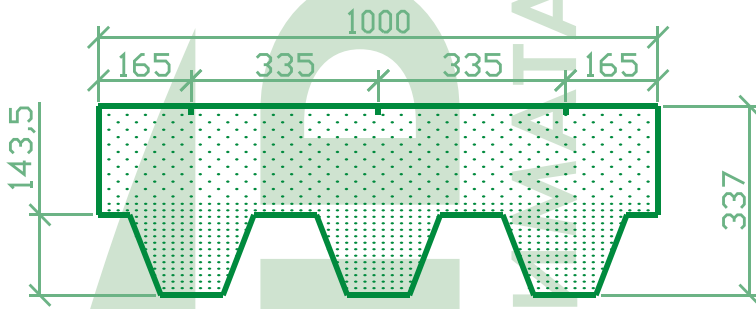
Количество листов в упаковке, шт.	24
Покрываемая поверхность из 1 упаковки, м ²	3,45
Количество упаковок на поддоне, шт.	48
Удельный вес покрытия, кг/м ²	8,5
Тип битума	Битумный компаунд СБС
Размеры листа, мм	1000 x 337 x 3,5
Видимая часть листа, мм	143

Для монтажа кровельного покрытия НОРДИК необходимо гладкое, сухое и чистое основание, которое может быть выполнено из ОСП (ориентированно-стружечной плиты), фанеры повышенной влагостойкости, шпунтованной, обрезной доски, железобетонных плит и т.д. Штыки элементов основания следует располагать вразбежку с зазором 2–4 мм, при этом перепады по высоте не должны превышать 2 мм.

Разметка крыши (рис. 1)

- Используя «отбивку» (мелованную шнурку), проведите линию XY, проходящую параллельно линии конька на расстоянии $a=19,5$ см от линии карниза;
- основную середину этой линии обозначьте точкой A;
- по обе стороны от точки A на одинаковом расстоянии, равном примерно 1,5 м, отметьте точки B и C;
- используя шнурку как циркуль с одним концом в точке B и длиной, большей, чем AB, но меньшей, чем BC (приблизительно 2 м), сделайте засечку над точкой A. Повторите то же действие из точки C. Полученные таким образом дуги пересекаются в точке D;
- отбейте мелованной шнуркой прямую линию через точки AD от верха крыши, обозначив таким образом центральную линию ската;
- параллельно AD на расстоянии $b=16,5$ см отбейте линию Z;
- начиная от линии XY, отбейте параллельные горизонтальные линии с шагом $c=14,3$ см до верха ската.

Дополнительная гидроизоляция

Для дополнительной гидроизоляции кровли используются рулонные подкладочные материалы.

При уклоне скатов до 30° подкладочный слой укладывается по всей поверхности кровли рядами, параллельными карнизу, с продольным нахлестом 10 см, поперечным – 20 см.

При уклоне скатов кровли более 30° гидроизоляционную мембрану достаточно уложить в ендовы, по карнизу (шириной не менее двух метров), вокруг дымоходных труб, вентиляционных шахт, мансардных окон, а также в других местах вероятного скопления снега и образования «ледяных линз».

Укладка материала (рис. 2)

- Начальный ряд формируется из листов черепицы НОРДИК с обрезанными лепестками. Полученные таким образом полосы шириной 19,5 см укладываются по линии карниза в обе стороны от линии Z (рис. 2а) и фиксируются по нижнему краю битумной мастикой «Битустик», а по верхней кромке 4 гвоздями (ось гвоздей на 5 см ниже верхнего края полосы);
 - далее первый ряд черепицы укладывается от линии AD (рис. 2б);
 - второй ряд укладывается от линии Z (со смещением 16,5 см от AD) (рис. 2б);
 - третий – от AD;
 - в указанном порядке выполняется укладка материала на всей кровле.
- Специальные риски на каждом листе облегчают выравнивание и смещение рядов при укладке.

Внимание: 1. При укладке необходимо перемешивать черепицу из 3-4 упаковок.

2. Для резки черепицы НОРДИК рекомендуется использовать нож с крючкообразным лезвием.

3. Защитную пленку с поверхности самоклеящегося слоя рекомендуется удалять непосредственно перед креплением листа.



Рис. 1



Рис. 2

Фиксация (крепление) листов

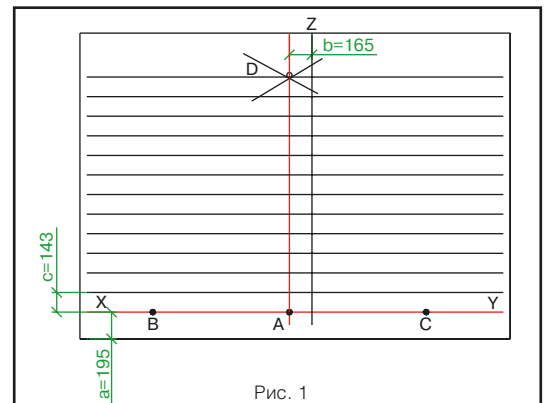
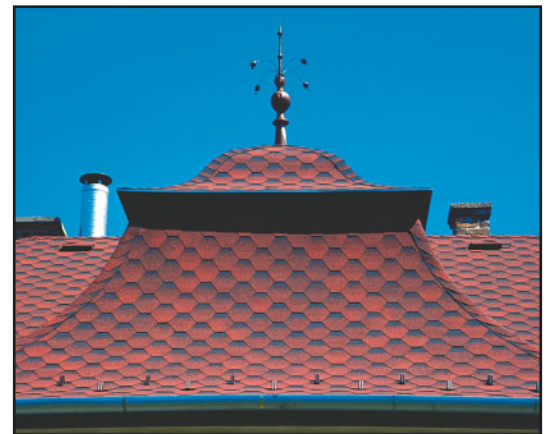
Для крепления гибкой черепицы НОРДИК используются гальванизированные кровельные гвозди (FeZn) улучшенного прилегания (ершенье, крученые) с гладкими широкими шляпками (диаметр гвоздя ~3,2 мм, диаметр шляпки ~10 мм). Длина гвоздей зависит от толщины и типа обрешетки.

Каждый лист гибкой черепицы НОРДИК крепится 4 гвоздями таким образом, чтобы гвоздь прошивал и верхний край низлежащего листа черепицы (рис. 2б).

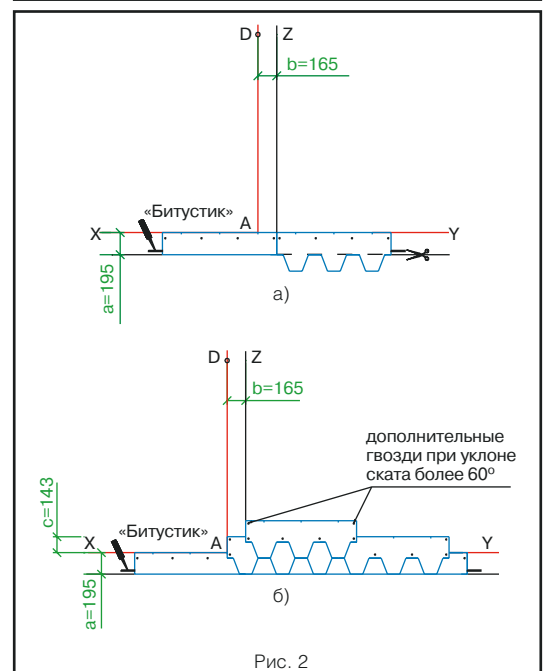
При укладке материала на скатах с уклоном более 60° лист должен крепиться 6 гвоздями (2 дополнительных гвоздя фиксируют верхние углы листа на расстоянии от краев 2,5 см).

Внимание. При температуре окружающего воздуха менее 15 °С рекомендуется подогревать при помощи строительного фена нижнюю сторону лепестков для их лучшей фиксации.

Енды, места соединения кровельного покрытия с металлическими фартуками, мансардными окнами и т.п. должны быть тщательно обработаны битумной мастикой «Битустик» (тубики/металлические банки).

При применении мастики в банках используется шпатель. Мастика наносится полосами шириной 2–3 см и интервалом 1,5–2 см. Толщина слоя — не более 0,5–1 мм.

Увеличение расхода мастики не ведет к улучшению склеивания и может нанести вред склеиваемым поверхностям.

Ендова (рис. 3)

В качестве защитного подкладочного слоя применяется гидроизоляционная мембрана шириной 1 м (по 50 см в каждую сторону от оси ендовы). Гидроизоляционная мембрана фиксируется по краям гвоздями с шагом 10 см. На гидроизоляционную мембрану черепица либо фиксируется битумной мастикой «Битустик» либо наплавляется при помощи теплового строительного фена. Устройство ендов выполняется способом «Подрез».

- Укладка начинается со ската меньшей протяженности или с меньшим уклоном (скат I);
- на прилегающем скате (II) вдоль оси ендовы на расстоянии 30 см от нее отбивается линия;
- лист черепицы, подходящий к ендове со ската I, заходит за ось ендовы на прилегающий скат II на расстояние 30 см и обрезается по линии (при этом лист либо фиксируется битумной мастикой «Битустик», либо наплавляется при помощи теплового строительного фена);
- данные действия повторяются до тех пор, пока скат I не будет полностью закрыт черепицей;
- на прилегающем скате II параллельно оси ендовы на расстоянии 10 см от нее отбивается линия подрезки;
- лист, подходящий к ендове со ската II, должен доходить до линии подрезки и обрезаться по ней. Верхний уголок обрезанного края листа подрезается под углом 60° (5 x 3 см – рис. 3);
- фиксация листов в ендове осуществляется либо при помощи битумной мастики «Битустик», либо наплавлением при помощи теплового строительного фена;
- данные действия повторяются до тех пор, пока укладка ендовы не будет завершена.

Внимание: 1. Применение гвоздей ближе 30 см к оси ендовы недопустимо.

2. Во избежание повреждений нижележащего покрытия, при подрезке листов черепицы необходимо соблюдать осторожность (подкладывать фанеру и т.п.).

Конек

Верхний ряд черепицы доводится до линии конька (ребра), его выступающая часть перегибается через конек и фиксируется на противоположном скате.

Коньковые элементы нарезаются непосредственно из листов черепицы НОРДИК и подкраиваются в форме трапеции (рис. 4). Полученные таким образом элементы укладываются внахлест на коньки и ребра (направление укладки по преимущественному направлению ветра). Каждый коньковый элемент фиксируется двумя гвоздями, которые перекрываются следующим коньковым элементом. Для лучшего примыкания и гибкости нижнюю сторону конькового элемента рекомендуется прогреть при помощи теплового строительного фена и обработать по периметру битумной мастикой «Битустик».

В некоторых случаях коньковые элементы могут быть выполнены из металла (рис. 5).

Внимание: 1. Защитную пленку с поверхности самоклеящегося слоя рекомендуется удалять непосредственно перед креплением конькового элемента.

2. Для лучшего прилегания и гибкости нижнюю сторону конькового элемента рекомендуется прогреть при помощи теплового строительного фена.

Внимание. Если Ваша крыша имеет какую-либо из перечисленных ниже особенностей, проконсультируйтесь с торговым представителем фирмы «ТЕГОЛА» относительно возможности использования того или иного материала и последовательности выполнения кровельных работ:

- чердачное помещение – жилое (мансарда);
- основание кровли выполнено не из ОСП / фанеры / доски;
- на крыше есть скаты, длина которых превышает 9 м;
- укладка материала происходит в холодный период (при температуре ниже 5 °С);
- использование данной кровельной системы в «сложных» климатических районах;
- другие отклонения при монтаже и эксплуатации кровли.

Правила хранения гибкой черепицы NORDLAND:

- черепицу рекомендуется хранить в оригинальной упаковке;
- упаковки могут быть уложены в штабель (не более 13 рядов по высоте);
- черепицу не рекомендуется хранить на солнце для предотвращения склеивания листов между собой.

NORDLAND

ГИБКАЯ ЧЕРЕПИЦА ДЛЯ ЖЕСТКОГО КЛИМАТА



Рис. 3



Рис. 4

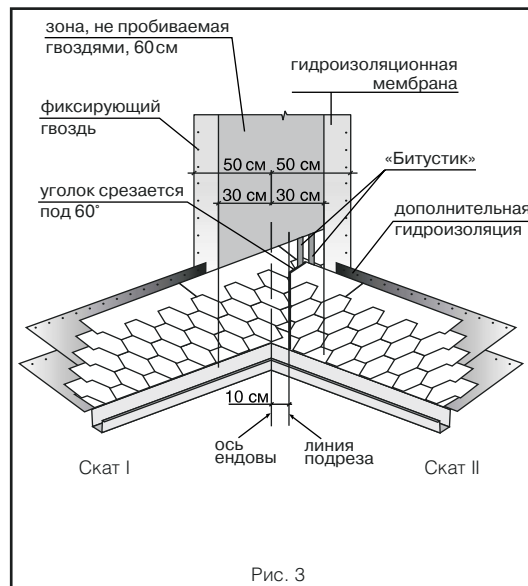

Рис. 5

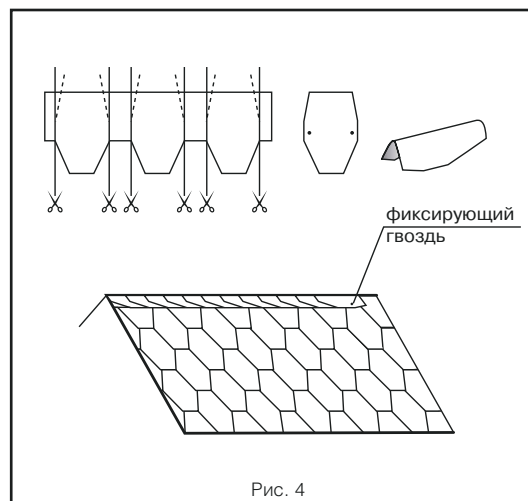

АНТИК

Геометрические и физические характеристики

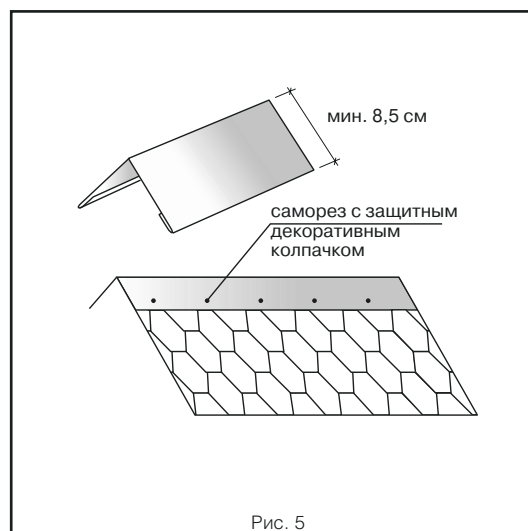
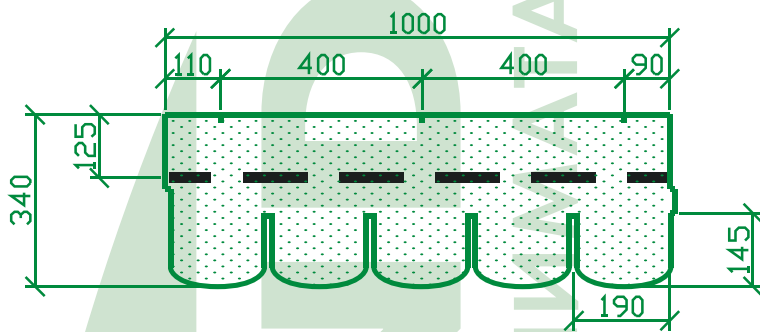
Количество листов в упаковке, шт.	24
Покрываемая поверхность из 1 упаковки, м ²	3,5
Количество упаковок на поддоне, шт.	52
Удельный вес покрытия, кг/м ²	9,4
Тип битума	Битумный компаунд СБС
Размеры листа, мм	1000 x 340 x 3,5
Видимая часть листа, мм	145

Для монтажа кровельного покрытия АНТИК необходимо гладкое, сухое и чистое основание, которое может быть выполнено из ОСП (ориентированно-стружечной плиты), фанеры повышенной влагостойкости, шпунтованной, обрезной доски, железобетонных плит и т.д. Стыки элементов основания следует располагать вразбежку с зазором 2–4 мм, при этом перепады по высоте не должны превышать 2 мм.

Разметка крыши (рис. 1)

- Используя «отбивку» (мелованную шнурку), проведите линию XY, проходящую параллельно линии конька на расстоянии $a=19,5$ см от линии карниза;
- условную середину этой линии обозначьте точкой A;
- по обе стороны от точки A на одинаковом расстоянии, равном примерно 1,5 м, отметьте точки B и C;
- используя шнурку как циркуль с одним концом в точке B и длиной, большей, чем AB, но меньшей, чем BC (приблизительно 2 м), сделайте засечку над точкой A. Повторите то же действие из точки C. Полученные таким образом дуги пересекаются в точке D;
- отбейте мелованной шнуркой прямую линию через точки AD до верха крыши, обозначив таким образом центральную линию ската;
- параллельно AD на расстоянии $b=50$ см отбейте линию Z;
- начиная от линии XY, отбейте параллельные горизонтальные линии с шагом $c=14,5$ см до верха ската.

Дополнительная гидроизоляция

Для дополнительной гидроизоляции кровли используются рулонные подкладочные материалы.

При уклоне скатов до 30° подкладочный слой укладывается по всей поверхности кровли рядами, параллельными карнизу, с продольным нахлестом 10 см, поперечным – 20 см.

При уклоне скатов кровли более 30° гидроизоляционную мембрану достаточно уложить в ендовы, по карнизу (шириной не менее двух метров), вокруг дымоходных труб, вентиляционных шахт, мансардных окон, а также в других местах вероятного скопления снега и образования «ледяных линз».

Укладка материала (рис. 2)

- Начальный ряд формируется из листов черепицы АНТИК, обрезанных по линии, образованной конечными точками вырезов. Полученные таким образом полосы шириной 19,5 см укладываются по линии карниза в обе стороны от линии Z (рис. 2а) и фиксируются по нижнему краю битумной мастикой «Битустик», а по верхней кромке 4 гвоздями (ось гвоздей на 5 см ниже верхнего края полосы);
- далее первый ряд черепицы укладывается от линии AD (рис. 2б);
- второй ряд укладывается от линии Z (со смещением 50 см от AD) (рис. 2б);
- третий — от AD;
- в указанном порядке выполняется укладка материала на всей кровле. Специальные пазы и риски на каждом листе облегчают выравнивание и смещение рядов при укладке.

Внимание: 1. При укладке необходимо перемешивать черепицу из 3-4 упаковок.

2. Для резки черепицы АНТИК рекомендуется использовать нож с крючкообразным лезвием.

3. Защитную пленку с нижней части листа удалять нет необходимости.



Рис. 1



Рис. 2

Фиксация (крепление) листов

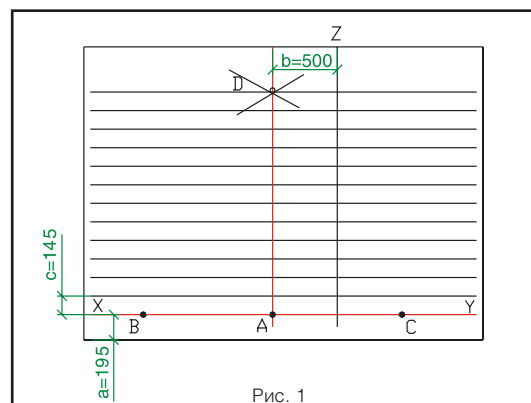
Для крепления гибкой черепицы АНТИК используются galvanизированные кровельные гвозди (FeZn) улучшенного прилегания (ершенье, крученые) с гладкими широкими шляпками (диаметр гвоздя ~3,2 мм, диаметр шляпки ~10 мм). Длина гвоздей зависит от толщины и типа обрешетки.

Каждый лист гибкой черепицы АНТИК крепится 4 гвоздями (ось гвоздей на линии битумных клеевых полос) таким образом, чтобы гвоздь прошивал и верхний край нижележащего листа черепицы (рис. 26).

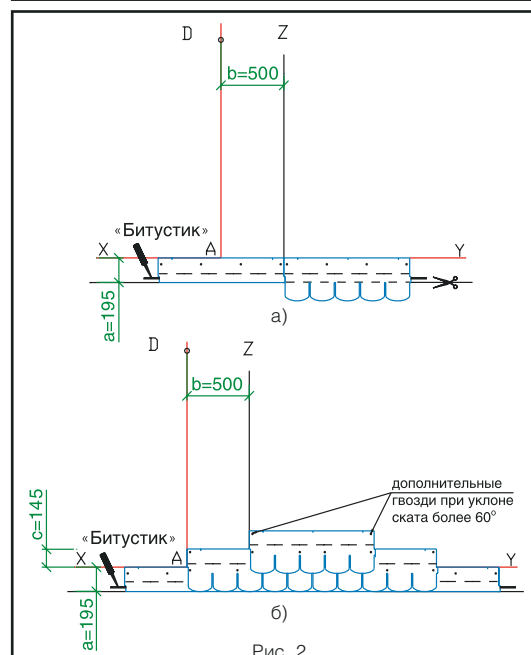
При укладке материала на скатах с уклоном более 60° лист должен крепиться 6 гвоздями (2 дополнительных гвоздя фиксируют верхние углы листа на расстоянии от краев 2,5 см).

Внимание. При температуре окружающего воздуха менее 15°C рекомендуется подогревать битумные клеевые полосы нижнего листа при помощи строительного фена и прижимать к ним лепестки верхнего листа для их лучшей фиксации.

Ендовы, места соединения кровельного покрытия с металлическими фартуками, мансардными окнами и т.п. должны быть тщательно обработаны битумной мастикой «Битустик» (тюбики/металлические банки).

При применении мастики в банках используется шпатель. Мастика наносится полосами шириной 2-3 см и интервалом 1,5-2 см. Толщина слоя — не более 0,5-1 мм.

Увеличение расхода мастики не ведет к улучшению склеивания и может нанести вред склеиваемым поверхностям.

Ендова (рис. 3)

В качестве защитного подкладочного слоя применяется гидроизоляционная мембрана шириной 1 м (по 50 см в каждую сторону от оси ендовы). Гидроизоляционная мембрана фиксируется по краям гвоздями с шагом 10 см. На гидроизоляционную мембрану черепица либо фиксируется битумной мастикой «Битустик», либо наплавляется при помощи теплового строительного фена. Устройство ендовы выполняется способом «Подрезка».

- Укладка начинается со ската меньшей протяженности или с меньшим уклоном (скат I);
- на прилегающем скате (II) вдоль оси ендовы на расстоянии 30 см от нее отбивается линия;
- лист черепицы, подходящий к ендове со ската I, заходит за ось ендовы на прилегающий скат II на расстояние 30 см и обрезается по линии (при этом лист либо фиксируется битумной мастикой «Битустик», либо наплавляется при помощи теплового строительного фена);
- данные действия повторяются до тех пор, пока скат I не будет полностью закрыт черепицей;
- на прилегающем скате II параллельно оси ендовы на расстоянии 10 см от нее отбивается линия подрезки;
- лист, подходящий к ендове со ската II, должен доходить до линии подрезки и обрезаться по ней. Верхний уголок обрезанного края листа подрезается под углом 60° (5 x 3 см – рис. 3);
- фиксация листов в ендове осуществляется либо при помощи битумной мастики «Битустик», либо наплавлением при помощи теплового строительного фена;
- данные действия повторяются до тех пор, пока укладка ендовы не будет завершена.

Внимание: 1. Применение гвоздей ближе 30 см к оси ендовы недопустимо.
2. Во избежание повреждений нижележащего покрытия при подрезке листов черепицы необходимо соблюдать осторожность (подкладывать фанеру и т.п.).

Конек

Верхний ряд черепицы доводится до линии конька (ребра), его выступающая часть перегибается через конек и фиксируется на противоположном скате.

Коньковые элементы нарезаются непосредственно из листов черепицы АНТИК по линиям вырезов и подкраиваются в форме трапеции (рис. 4). Полученные таким образом элементы укладываются внахлест на коньки и ребра (направление укладки по преимущественному направлению ветра). Каждый коньковый элемент фиксируется двумя гвоздями, которые перекрываются следующим коньковым элементом. Для лучшего прилегания и гибкости нижнюю сторону конькового элемента рекомендуется прогреть при помощи теплового строительного фена и обработать по периметру битумной мастикой «Битустик».

В некоторых случаях коньковые элементы могут быть выполнены из металла (рис. 5).

Внимание. Если Ваша крыша имеет какую-либо из перечисленных ниже особенностей, проконсультируйтесь с торговым представителем фирмы ТЕГОЛА относительно возможности использования того или иного материала и последовательности выполнения кровельных работ:

- чердачное помещение — жилое (мансарда);
- основание кровли выполнено не из ОСП / фанеры / доски;
- на крыше есть скаты, длина которых превышает 9 метров;
- укладка материала происходит в холодный период (при температуре ниже 5 °C);
- использование данной кровельной системы в «сложных» климатических районах;
- другие отклонения при монтаже и эксплуатации кровли.

Правила хранения гибкой черепицы NORDLAND:

- черепицу рекомендуется хранить в оригинальной упаковке;
- упаковки могут быть уложены в штабель (не более 13 рядов по высоте);
- черепицу не рекомендуется хранить на солнце для предотвращения склеивания листов между собой.

NORDLAND
ГИБКАЯ ЧЕРЕПИЦА ДЛЯ ЖЕСТКОГО КЛИМАТА



Рис. 3



Рис. 4

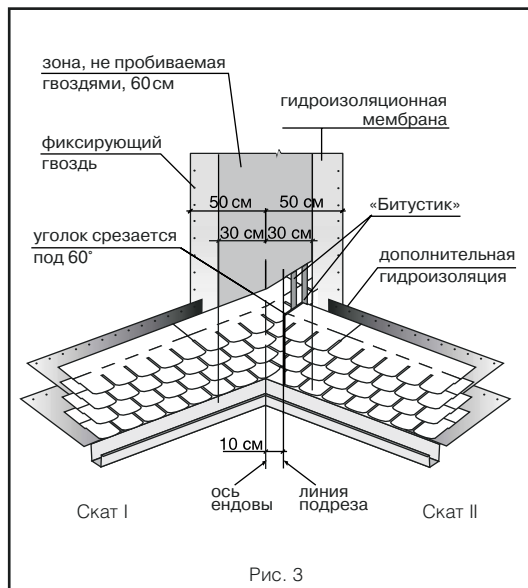

Рис. 5

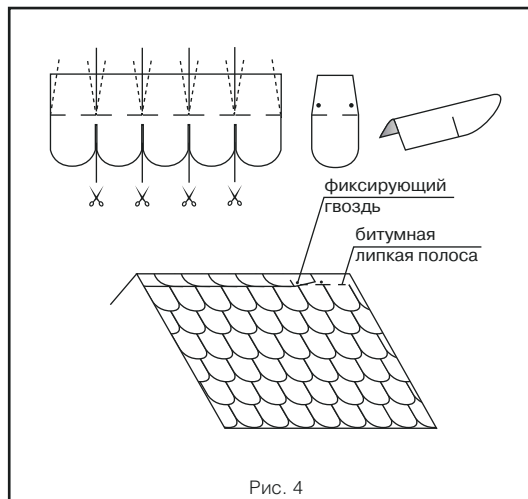

МАСТЕР J

Геометрические и физические характеристики

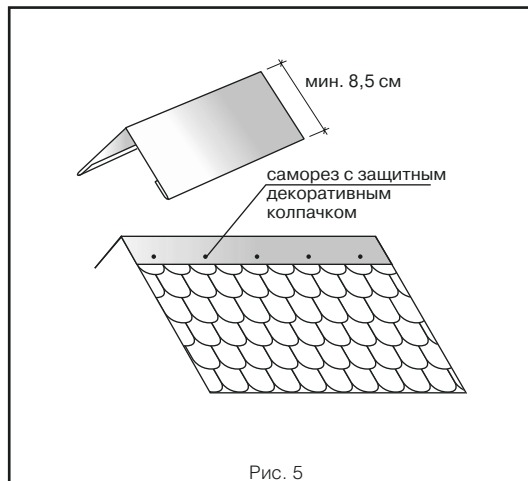
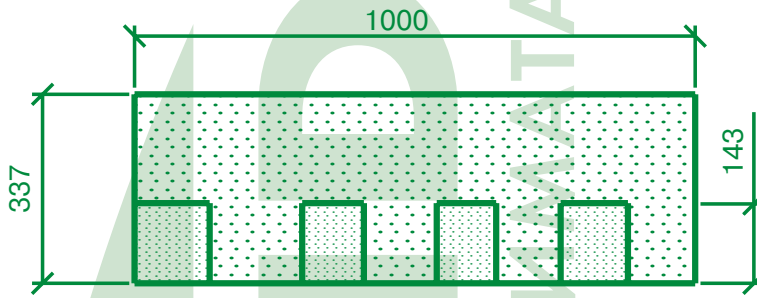
Количество листов в упаковке, шт.	18
Покрываемая поверхность из 1 упаковки, м ²	2,57
Количество упаковок на поддоне, шт.	60
Удельный вес покрытия, кг/м ²	11,7
Толщина листа, мм	3,1
Тип битума	«Тя-юана» *
Размеры листа, мм	1000 x 337
Видимая часть листа, мм	143

* Натуральный природный окисленный битум

Для монтажа кровельного покрытия МАСТЕР J необходимо гладкое, сухое и чистое основание, которое может быть выполнено из ОСП (ориентированно-стружечной плиты), фанеры повышенной влагостойкости, шпунтованной, обрезной доски, железобетонных плит и т.д. Штыки элементов основания следует располагать вразбежку с зазором 2–4 мм, при этом перепады по высоте не должны превышать 2 мм.

Разметка крыши (рис. 1)

- Используя «отбивку» (мелованную шнурку), проведите линию XY, проходящую параллельно линии конька на расстоянии $a=33,7$ см от линии карниза;
- условную середину этой линии обозначьте точкой A;
- по обе стороны от точки A на одинаковом расстоянии, равном примерно 1,5 м, отметьте точки B и C;
- используя шнурку как циркуль с одним концом в точке B и длиной, большей, чем AB, но меньшей, чем BC (приблизительно 2 м), сделайте засечку над точкой A. Повторите то же действие из точки C. Полученные таким образом дуги пересекаются в точке D;
- отбейте мелованной шнуркой прямую линию через точки AD до верха крыши, обозначив таким образом центральную линию ската;
- параллельно AD на расстоянии $b=12,5$ см отбейте линию Z1;
- параллельно Z1 на расстоянии $b=12,5$ см отбейте линию Z2;
- начиная от линии XY, отбейте параллельные горизонтальные линии с шагом $c=14,3$ см до верха ската.

Дополнительная гидроизоляция

Для дополнительной гидроизоляции кровли используются рулонные подкладочные материалы.

При уклоне скатов до 30° подкладочный слой укладывается по всей поверхности кровли рядами, параллельными карнизу, с продольным нахлестом 10 см, поперечным – 20 см.

При уклоне скатов кровли более 30° гидроизоляционную мембрану достаточно уложить в ендовы, по карнизу (шириной не менее двух метров), вокруг дымоходных труб, вентиляционных шахт, мансардных окон, а также в других местах вероятного скопления снега и образования «ледяных линз».

Укладка материала (рис. 2)

- Начальный ряд для черепицы МАСТЕР J не требуется;
- первый ряд черепицы укладывается от линии AD (рис. 2а);
- второй ряд укладывается от линии Z1 (со смещением 12,5 см от AD) (рис. 2б);
- третий ряд укладывается от линии Z2 (со смещением 12,5 см от Z1) (рис. 2б);
- четвертый ряд – от линии Z1 (рис. 2б);
- пятый ряд – от линии AD (рис. 2б);
- в указанном порядке выполняется укладка материала на всей кровле.

Внимание: 1. При укладке необходимо перемешивать черепицу из 3-4 упаковок.

2. Для резки черепицы МАСТЕР J рекомендуется использовать нож с крючкообразным лезвием.

3. Защитную пленку с нижней части листа удалять нет необходимости.



Рис. 1



Рис. 2

Фиксация (крепление) листов

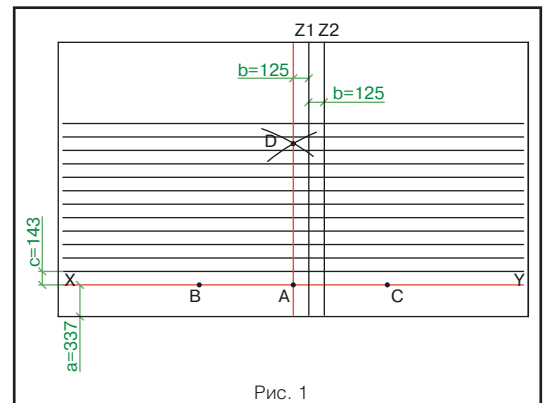
Для крепления гибкой черепицы МАСТЕР J используются гальванизированные кровельные гвозди (FeZn) улучшенного прилегания (ершенье, крученые) с гладкими широкими шляпками (диаметр гвоздя ~3,2 мм, диаметр шляпки ~10 мм). Длина гвоздей зависит от толщины и типа обрешетки.

Каждый лист черепицы МАСТЕР J крепится 5 гвоздями таким образом, чтобы гвоздь прошивал и верхний край нижележащего листа черепицы МАСТЕР J (рис. 2а,б).

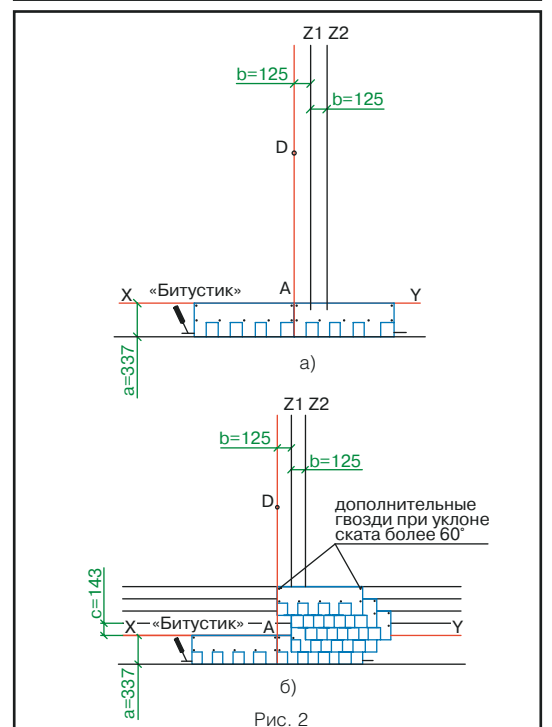
При укладке черепицы на скатах при угле больше 60° лист должен крепиться 7 гвоздями (2 дополнительных гвоздя фиксируют верхние углы листа на расстоянии от краев 2,5 см).

Внимание. При температуре окружающего воздуха менее 15 °С рекомендуется подогревать битумную клеевую полосу на нижней стороне листа при помощи строительного фена.

Ендовы, места соединения кровельного покрытия с металлическими фартуками, мансардными окнами и т.п. должны быть тщательно обработаны битумной мастикой «Битустик» (тубики/металлические банки).

При применении мастики в банках используется шпатель. Мастика наносится полосами шириной 2–3 см и интервалом 1,5–2 см. Толщина слоя — не более 0,5–1 мм.

Увеличение расхода мастики не ведет к улучшению склеивания и может нанести вред склеиваемым поверхностям.

Ендова (рис. 3)

В качестве защитного подкладочного слоя применяется гидроизоляционная мембрана шириной 1 м (по 50 см в каждую сторону от оси ендовы). Гидроизоляционная мембрана фиксируется по краям гвоздями с шагом 10 см. На гидроизоляционную мембрану черепица фиксируется битумной мастикой «Битустик» либо наплавляется при помощи теплового строительного фена. Устройство ендов выполняется способом «Подрез».

- Укладка начинается со ската меньшей протяженности или с меньшим уклоном (скат I);
- на прилегающем скате (II) вдоль оси ендовы на расстоянии 30 см от нее отбивается линия;
- лист черепицы, подходящий к ендове со ската I, заходит за ось ендовы на прилегающий скат II на расстояние 30 см и обрезается по линии (при этом лист фиксируется либо битумной мастикой «Битустик», либо наплавляется при помощи теплового строительного фена);
- данные действия повторяются до тех пор, пока скат I не будет полностью закрыт черепицей;
- на прилегающем скате II параллельно оси ендовы на расстоянии 10 см от нее отбивается линия подрезки;
- лист, подходящий к ендове со ската II, должен доходить до линии подрезки и обрезаться по ней. Верхний уголок обрезанного края листа подрезается под углом 60° (5 x 3 см – рис. 3);
- фиксация листов в ендове осуществляется при помощи битумной мастики «Битустик», либо наплавлением при помощи теплового строительного фена;
- данные действия повторяются до тех пор, пока укладка ендовы не будет завершена.

Внимание: 1. Применение гвоздей ближе 30 см к оси ендовы недопустимо.

2. Во избежание повреждений нижележащего покрытия, при подрезке листов черепицы необходимо соблюдать осторожность (подкладывать фанеру и т.п.).

Конек

Верхний ряд черепицы доводится до линии конька (ребра), его выступающая часть перегибается через конек и фиксируется на противоположном скате.

Коньковые элементы нарезаются непосредственно из листов черепицы МАСТЕР J и подкраиваются в форме трапеции (рис. 4). Полученные таким образом элементы укладываются внахлест на коньки и ребра (направление укладки по преимущественному направлению ветра). Каждый коньковый элемент фиксируется двумя гвоздями, которые перекрываются следующим коньковым элементом. Для лучшего примыкания и гибкости нижнюю сторону конькового элемента рекомендуется прогреть при помощи теплового строительного фена и обработать по периметру битумной мастикой «Битустик».

В некоторых случаях коньковые элементы могут быть выполнены из металла (рис. 5).

Внимание. Если Ваша крыша имеет какую-либо из перечисленных ниже особенностей, проконсультируйтесь с торговым представителем фирмы «ТЕГОЛА» относительно возможности использования того или иного материала и последовательности выполнения кровельных работ:

- чердачное помещение – жилое (мансарда);
- основание кровли выполнено не из ОСП / фанеры / доски;
- на крыше есть скаты, длина которых превышает 9 м;
- укладка материала происходит в холодный период (при температуре ниже 5 °С);
- использование данной кровельной системы в «сложных» климатических районах;
- другие отклонения при монтаже и эксплуатации кровли.

Правила хранения гибкой черепицы NORDLAND:

- черепицу рекомендуется хранить в оригинальной упаковке;
- упаковки могут быть уложены в штабель (не более 13 рядов по высоте);
- черепицу не рекомендуется хранить на солнце для предотвращения склеивания листов между собой.

NORDLAND

ГИБКАЯ ЧЕРЕПИЦА ДЛЯ ЖЕСТКОГО КЛИМАТА



Рис. 3



Рис. 4

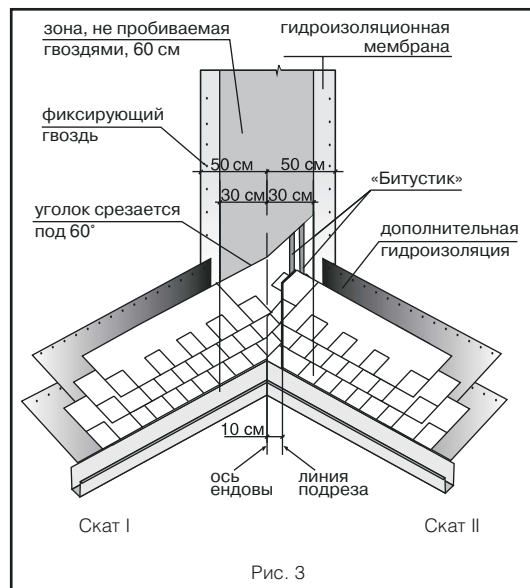
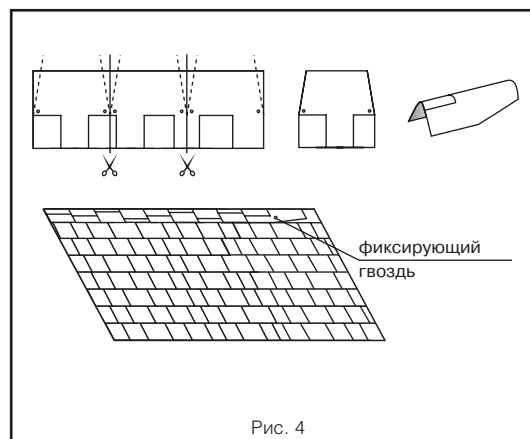
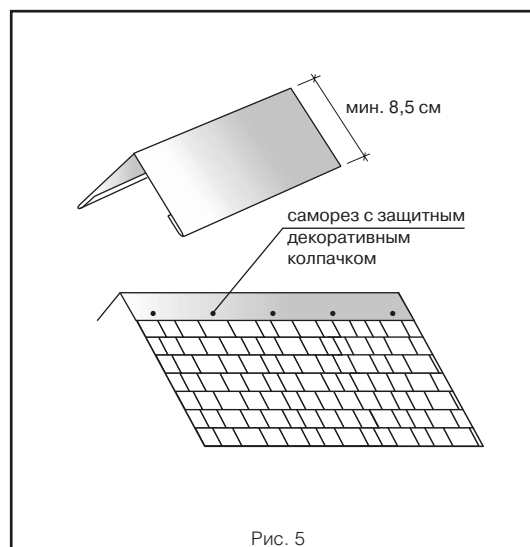

Рис. 5